

## Inloggning till Motorvärmcentral med två uttag

### 1 Anslut

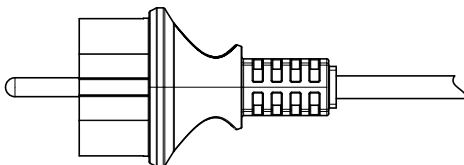

### 2 Identifiera

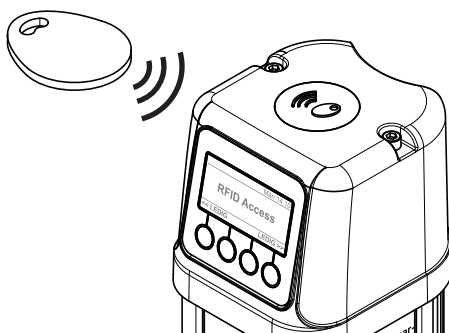

### 3 Välj uttag

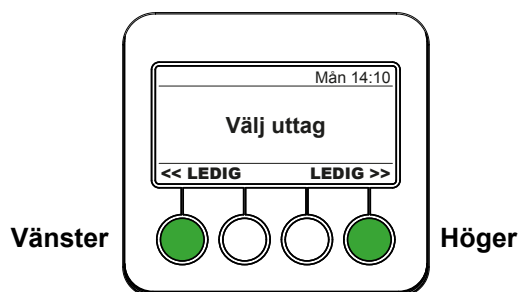

Behörighet kontrolleras.  
Nästa aktivitet i veckoschemat visas.



### 4 Bekräfta

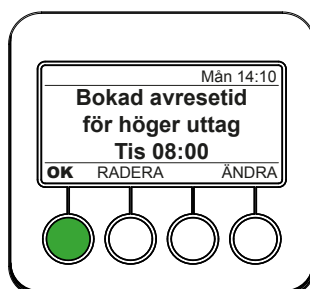

## RFID-nyckel

RFID-nyckeln är personlig och krävs för behörighet till systemet. Displayen aktiveras genom att nyckeln läggs mot RFID-symbolen på toppen av Motorvärmcentralen.

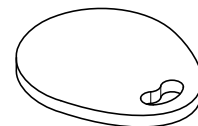

## Anslutning

Skjut upp luckan på sidan av motorvärmcentralen för att ansluta motorvärmkabeln till 240 V schukoouttaget.

Motorvärmcentraler med bara 1 uttag kan ha uttaget placerat på vänster eller höger sida.

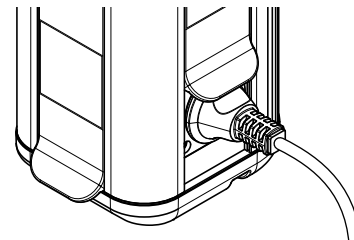

## Personskyddsautomat

Se sista sida för beskrivning.

## Tid & Temperaturfunktion

Ange din avresetid, tid du planerar att åka.

Tillslag av uttag sker X minuter innan avresetid och är beroende av utomhustemperatur (från +10° C och nedåt). Exempel: Tillslagstid vid +10° C är 30 min. Tillslagstid vid -20° C är 120 minuter.

Eftergångstiden är 30 minuter, extra tid för att säkerställa varm bil vid sen ankomst.

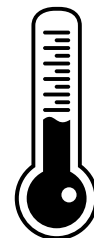

## Timerfunktion

Ange hur länge uttaget skall vara tillslaget. Tillslag sker direkt.

Timertid > 12 h ger kontinuerligt tillslag.



## Utloggning

Automatisk utloggning sker vid:

- Timerfunktion: Efter timertid löpt ut
- Tid&Tempfunktion: 30 min efter angiven avresetid

För manuell utloggning identifiera med RFID-nyckel och radera aktivitet (se sidan 4).



# Inloggning: Detaljerad beskrivning

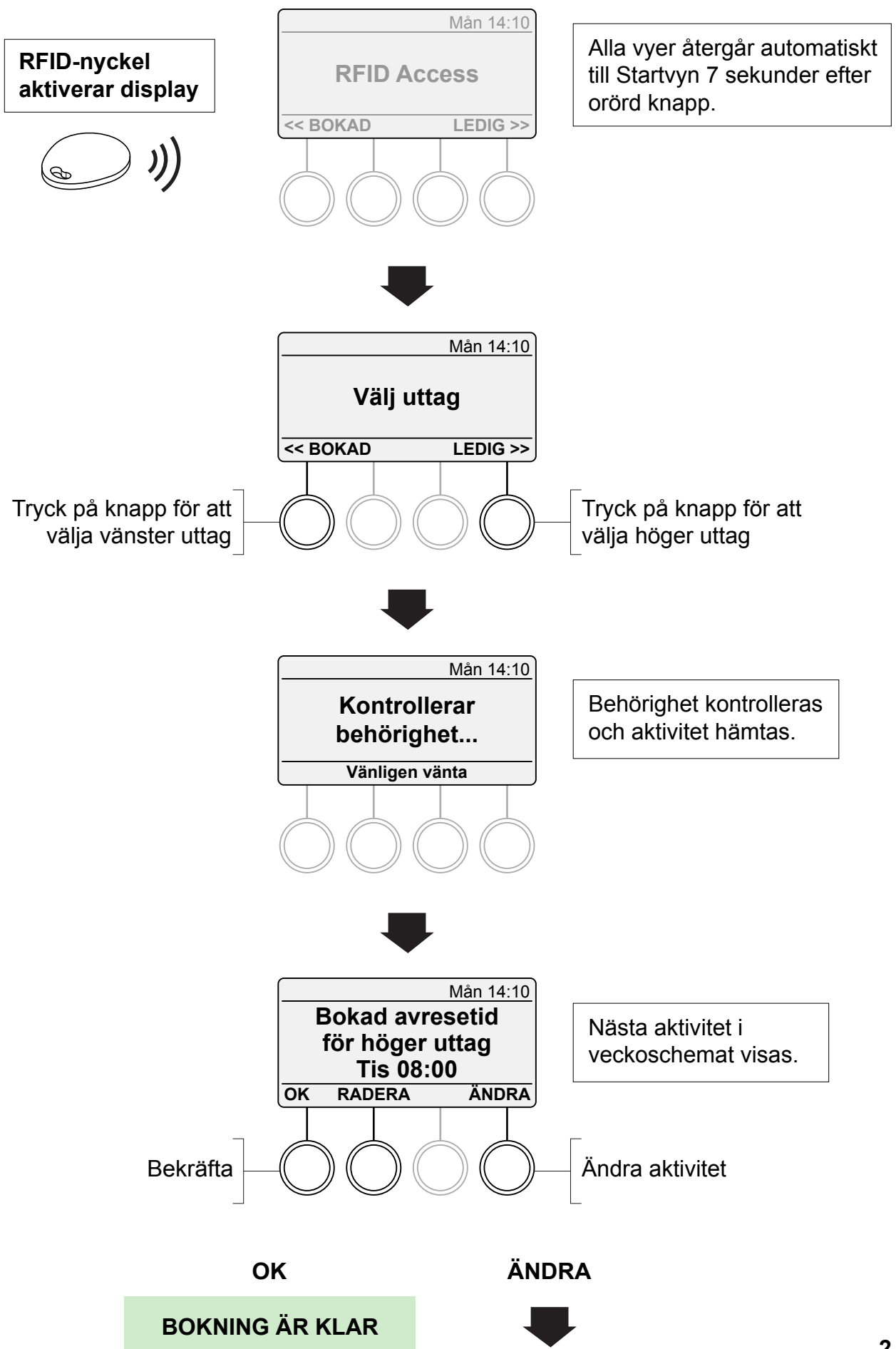

ÄNDRA

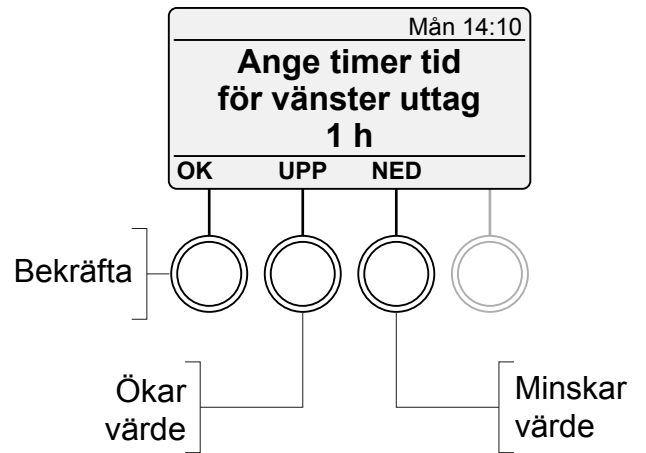
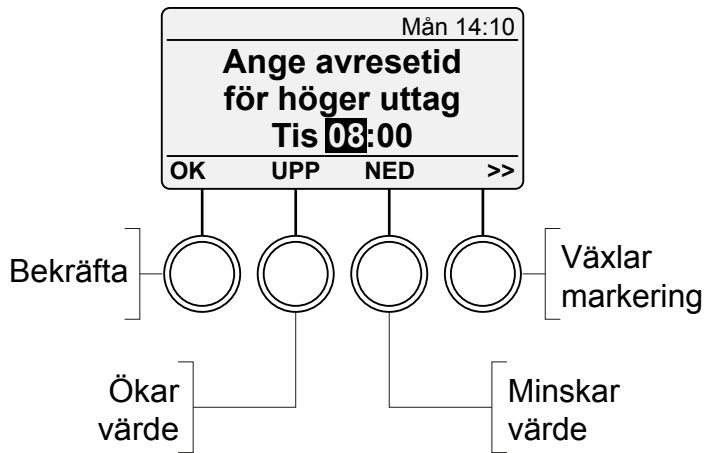
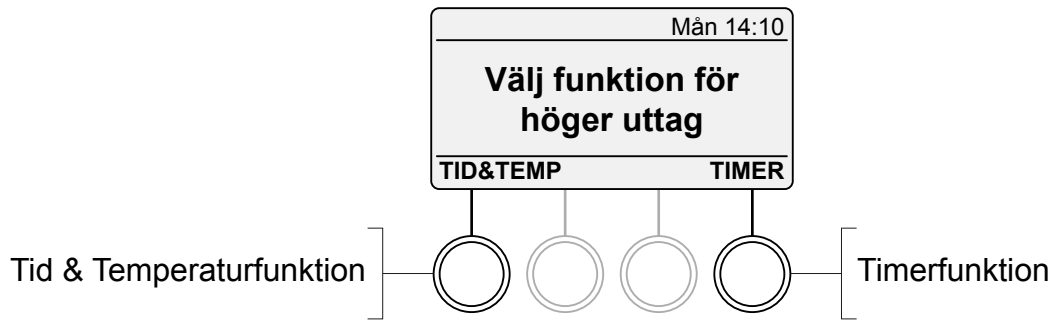

OK



**BOKNING ÄR KLAR**

# Kontrollera/ändra/radera aktivitet

För respektive sida visar texten BOKAD om uttaget är upptaget.

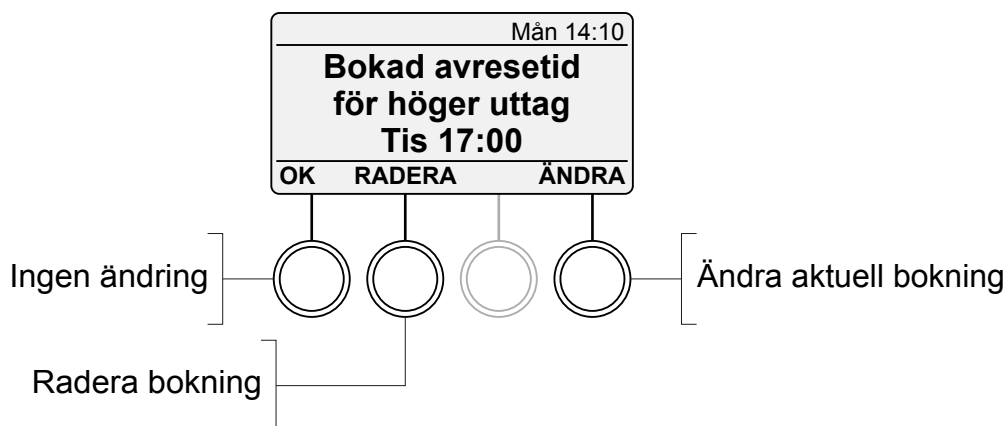
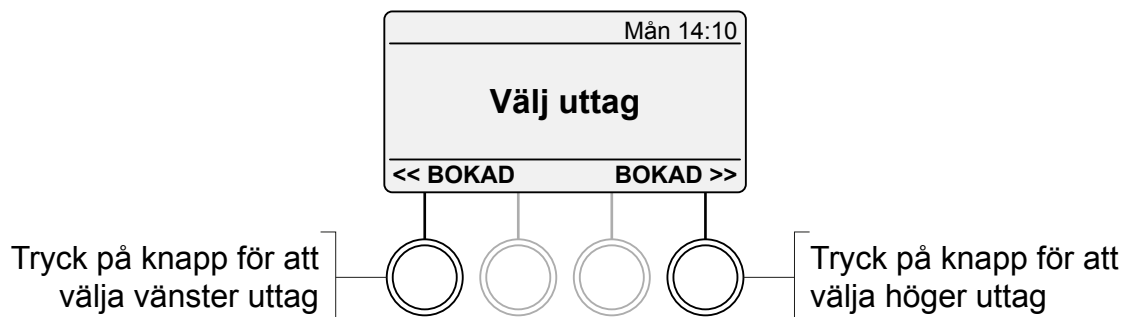

**RADERA**

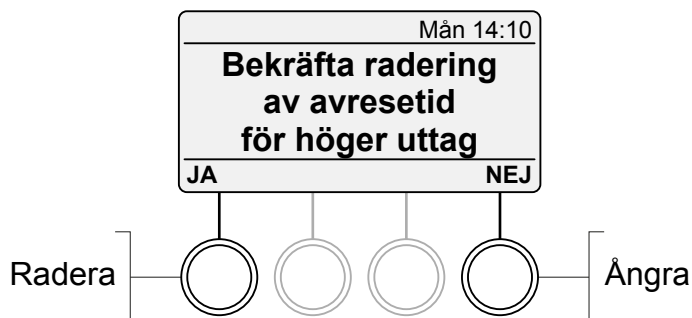

**ÄNDRA**

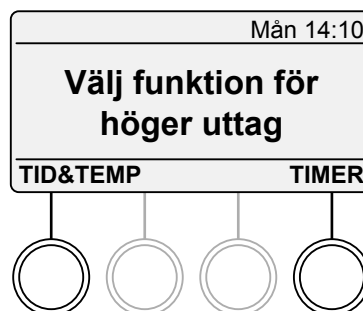

**Enligt tidigare beskrivning**

# Personskyddsautomat

Till varje uttag finns det installerat en personskyddsautomat på 10A C-karakteristik.

## Utlöst Personskyddsautomat

Om personskyddsautomaten har utlöst sker återställning genom att skjuta upp den främre luckan till ändläget, endast 2 cm. Utlöst personskyddsautomat visas i displayen. Denna text försvinner vid återställning.

### Återställning av personskyddsautomat

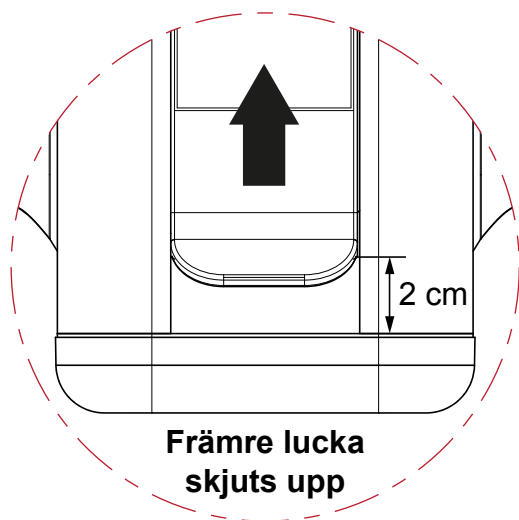

Markering för återställning

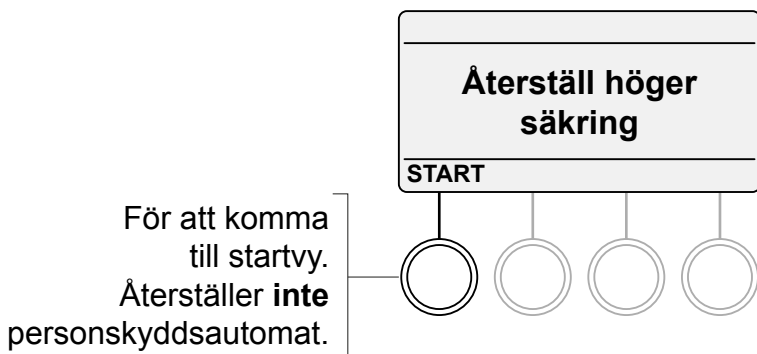
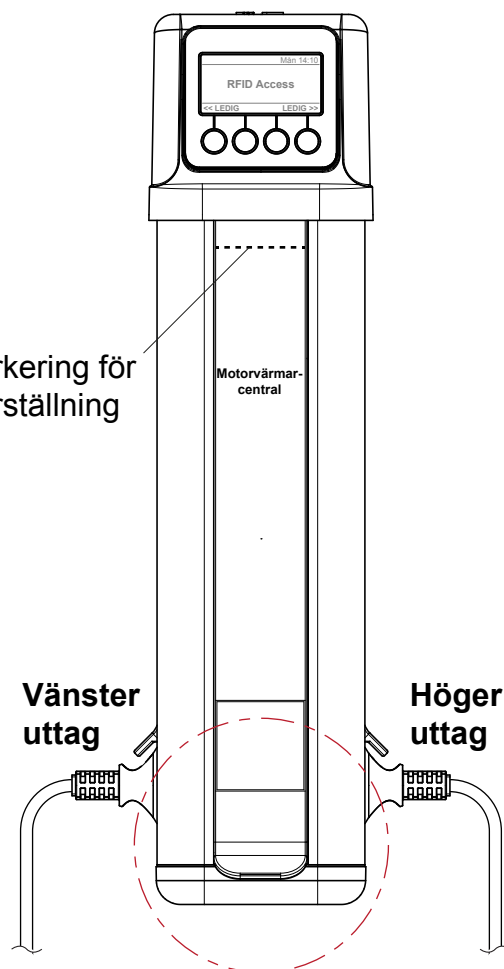

Växlande fönster

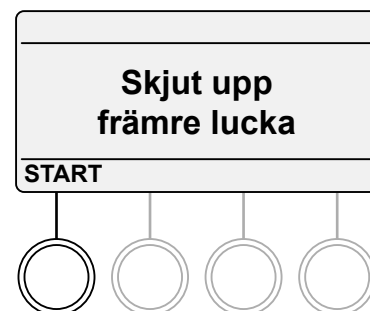

**Liros Power Solutions**

Galoppgatan 1, 213 77 Malmö

Tel: 040 - 14 20 80, Fax: 040 - 94 73 88

E-mail: mail@liros.se, Internet: www.liros.se